

Lufterhitzer Typ XS21 bis 800W



- Funktion:** Lufterhitzer für externe Luftversorgung über Druckluft.
- Ausstattung:** Das Gerät verfügt über einen Luftschlauch (l=500mm) und ein Anschlusskabel (L=350mm).
Der integrierte Geräteschutz schaltet das Gerät bei Ansprechen aus und stellt sich nach dem Abkühlen selbstständig zurück. Es ist kein Reset nötig.
Bei Bedarf steht eine externe Temperaturregelung oder Leistungssteuerung zur Verfügung.
- Features:** Das stabile Gehäuse aus PA6.6 stellt ein Gewinde M32x1,5 zur Verfügung, mit dem das Gerät in eine Aufnahme eingeschraubt werden kann.
Gerät ist druckfest bis 3 Bar bei freiem Ausblas.
Sonderausführungen:
- maximale Zulufttemperatur 60°C
- Leistung:** 435 Watt, 550 Watt, 800 Watt
Spannung: 120 VAC, 230 VAC

Technische Daten:

Artikelnummer	auf Anfrage		5700157	5202431
Spannung	VAC	120	230	
Frequenz	Hz	50 / 60		
Leistung	KW	0,55	0,435	0,8
Strom	A	4,6	1,9	3,5
Max. Temperatur	°C	600		
Min. Luftmenge	l/min	150	110	210
Gewicht	kg	0,3		
Zuluftstutzen	Ø mm	14		
Ausblasöffnung	Ø mm	15		
Heizelementrohr	Ø mm	21		
Abmessungen ohne Schlauch	mm (L Ø)	111 x 36,5		
Konformitätszeichen				
Schutzklasse II	<input type="checkbox"/>			

Lufterhitzer Typ XS21 bis 800W



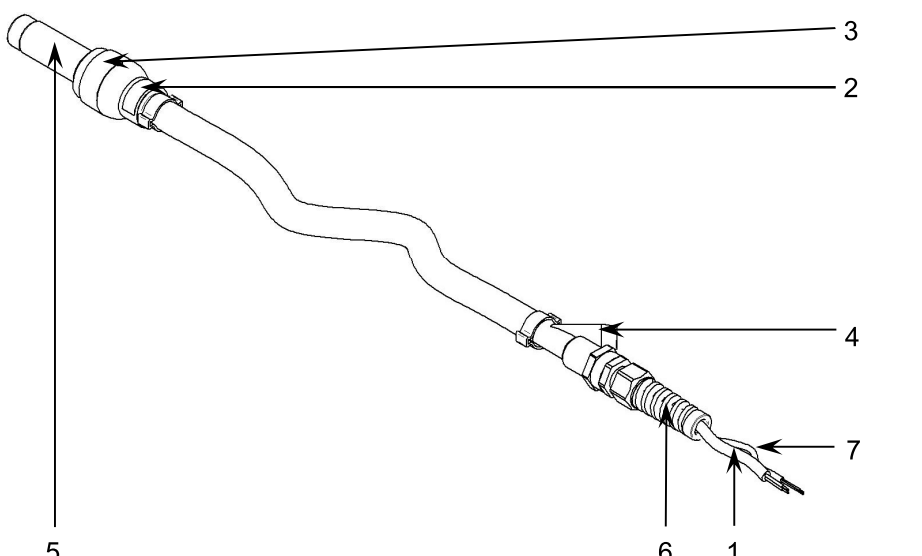

Gerätebeschreibung und Anschlussschema:

	<ol style="list-style-type: none"> 1. Anschlusskabel (L1 = braun) (N = blau) 2. Typenschild 3. Gehäuse mit Gewinde M32x1,5 4. Anschlussstutzen Ø14mm 5. Heizelementrohr Ø21mm 6. Knickschutz für Anschlusskabel 7. Thermoelement Typ 'K' (Option) (grün = +) (weiss = -)
------------------------------------------------------------------------------------	---------------------------------------------------------------------------------------------------------------------------------------------------------------------------------------------------------------------------------------------------------------------------------------------------------------------------------------------------------------

Verfügbare Ausführungen:

Art.-Nr.	Bezeichnung
Auf Anfrage	Lufterhitzer Typ XS21 120 VAC 550 Watt
Auf Anfrage	Lufterhitzer Typ XS21 230 VAC 435 Watt
5202431	Lufterhitzer Typ XS21 230 VAC 800 Watt

Zubehör:

Art.-Nr.	Bezeichnung
5107282	 Flanschanschluss
5107144	 Rohrdüse Ø 5mm
5107145	 Rohrdüse Ø 10mm
5107324	 Löffelsieb Ø 10 mm zum Löten von Lötshrumpfverbindungen und zum Schrumpfen von PVC-, PTFE- und FEP-Schrumpfschläuchen, aufschiebbar auf Rohrdüse Ø 5mm

Luftherhizer Typ XS21 bis 800W

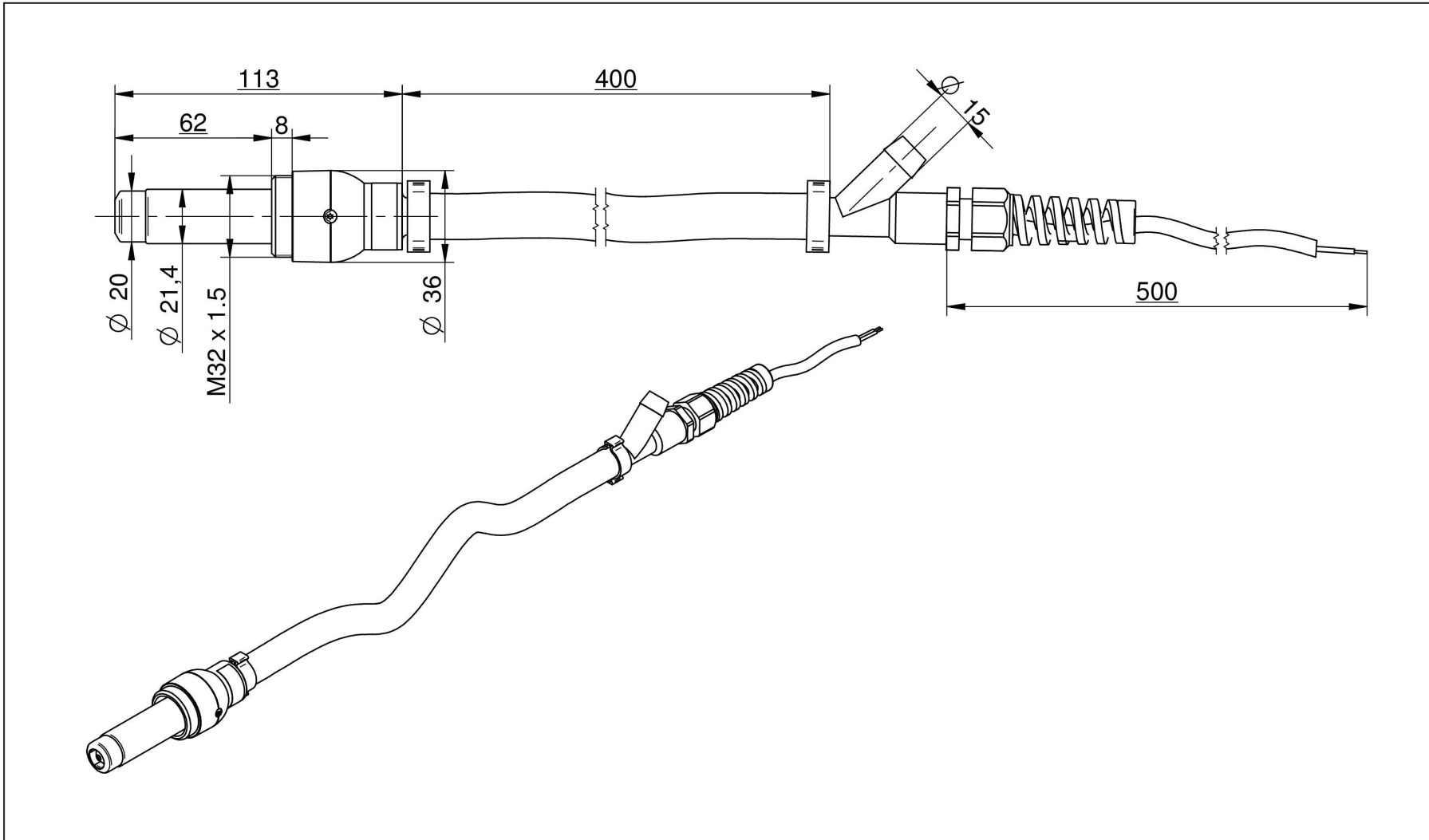

HERZ Austria	Maßblatt Dimension sheet	Typ / Type:	XS21	Bemerkungen / Notes:	Zeichnung / Drawing Nr: 19.02.2016 geändert: 18.04.2018	Name Rauter
						Seite: 1/1

Änderungen vorbehalten / Changes reserved

